

PT Instruções de Montagem para sistema de transporte.

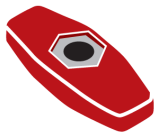

x 4

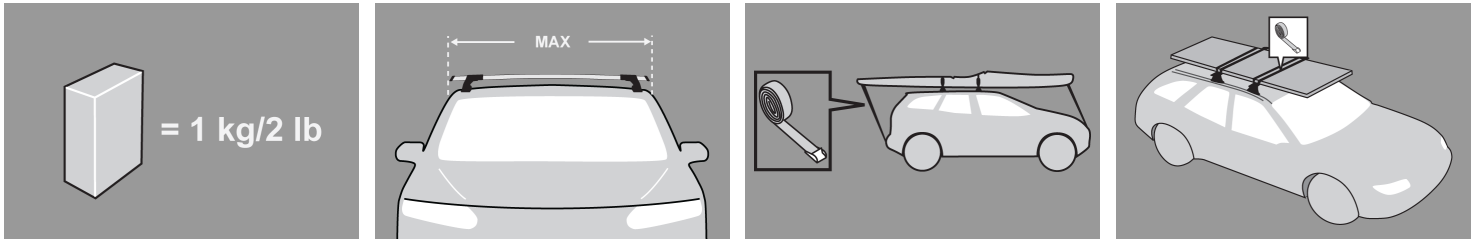

x 1

3 mm

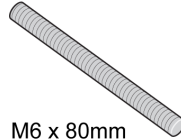

x 4

M6 x 80mm



x 4

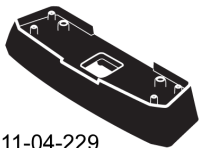

x 2

11-04-229

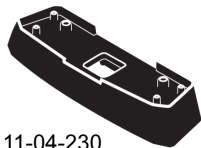

x 2

11-04-230

xx kg/lb + [Block] + [Bar] = **MAX** kg/lb



MAX kgs

🚩 **W/P WHD**

MAX kgs

🚩 **W/P WHD**

BMW

5 Series Gran Turismo, 4dr Sedan 09-+	ZA	75	75	5 Series Gran Turismo, 4dr Sedan 09-+	US	75	75
5 Series Gran Turismo, 4dr Sedan 09-+	EU	75	75	5 Series Gran Turismo, 4dr Sedan 09-+	NZ	75	75
5 Series Gran Turismo, 4dr Sedan 09-+	AU	75	75				

Primeira instalação



- Retire as peças da embalagem e confirme o conteúdo. Contacte a sua loja no caso de faltarem peças ou na eventualidade de estarem danificadas.



- Estas instruções mostram a barra de tejadilho tipo A montada. Também se aplica ao tipo B, C e D.
- Este kit serve o tipo A, B, C e D.



- Utilize as chaves para retirar a tampa.



- Utilize a chave hexagonal para desapertar o parafuso de ajuste. 10 voltas.



- Pressione o parafuso de ajuste e puxe os pés da barras para fora. Consulte as Instruções de Montagem das barras de tejadilho para o ajuste da barra.
- Certifique-se que as extremidades da barra estão ajustadas de forma igual.

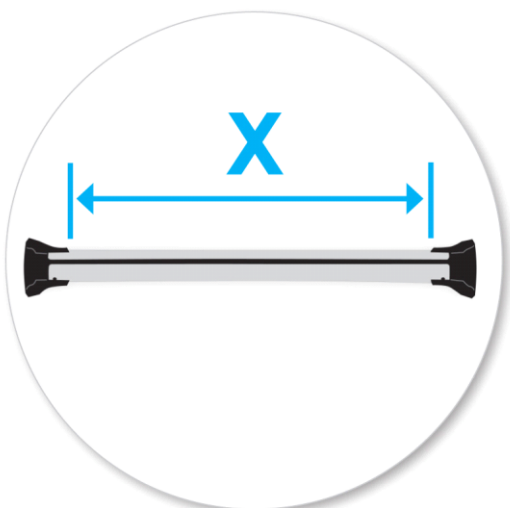

- Prender aos pontos de fixação de fábrica
- PF consulte o verso deste manual para informação específica relativa ao seu veículo.
- Deslize a barra de tejadilho para dentro ou para fora de forma a ajustar-se ao veículo. Consulte as Instruções de Montagem das barras de tejadilho para o ajuste da barra.



- Aperte parafuso de ajuste a 5Nm / 3.7 ft lb.



- Retire a peça central segurando o pé da barra com os dedos e empurrando firmemente com os polegares a peça central até esta sair pelo interior do pé da barra.



- Identifique a peça central de plástico (no Kit de Fixação) e introduza no interior do pé da barra.
- Repita operação para todos os pés das barras.

Montagem



- Abra ou retire as coberturas dos pontos de fixação no tejadilho do veículo.

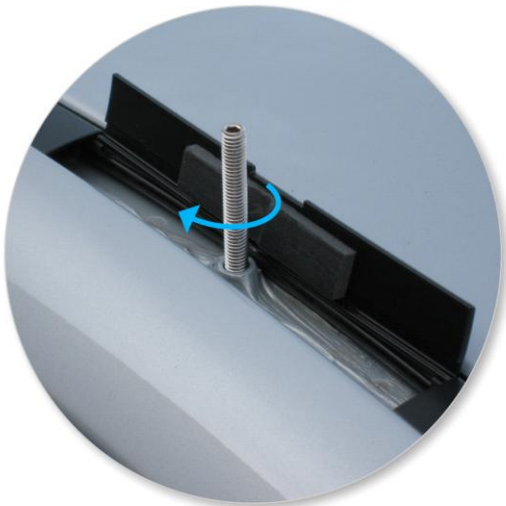

- Seleccione os parafusos fornecidos e enrosque no pontos de fixação do veículo.
- Não aperte excessivamente.
- Repita operação para os quatro pontos de fixação do veículo.



- A referência da almofada está na parte de baixo da mesma.

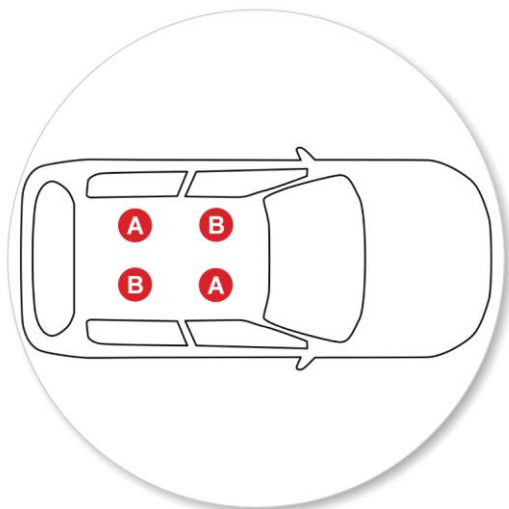

- As letras dizem respeito à referência das almofadas e sua posição.
- Referência da almofada do pé da barra:
A = 11-04-229
B = 11-04-230
- É importante colocar os almofada do pé da barra no veículo na posição correcta.



- Certifique-se que as tampas de cobertura dos pontos de fixação se mantêm na posição vertical quando colocadas as almofadas do pé da barra.



- Coloque as barras de tejadilho nas almofadas, certificando-se que as almofadas encaixam correctamente na base do pé da barra e de que o parafuso passa através do orifício no pé da barra.
- Repita operação para os quatro pontos de fixação do veículo.



- Aperte a rosca plástica vermelha. O lado com a porca visível deve estar virado para cima.



- Certifique-se que a rosca plástica de cor vermelha está na posição demonstrada quando totalmente apertada.
- Repita operação para todos os pés das barras.



- Certifique-se que a barra de tejadilho está fixa ao veículo de forma segura.
- Utilize as chaves para colocar e fechar as coberturas.

ATENÇÃO: Verifique regularmente se os parafusos estão apertados.

Manutenção

- Limpe o tejadilho do carro e as superfícies do produto que estarão em contacto com o tejadilho.
- Siga as Instruções de Montagem para a colocação do produto no seu veículo. Certifique-se que todos os passos são seguidos correctamente.
- Coloque as barras de tejadilho a uma distância mínima de 700mm, quando não é especificada outra distância nas Instruções de Montagem. Especialmente importante ao transportar cargas longas.
- Sempre que voltar a colocar as barras no seu veículo, confirme se o conjunto formado pelas barras e respectivos pés continua montado de forma segura. Se perceber que tem folgas, consulte novamente as Instruções de Montagem e reajuste.
- Certos tectos de abrir e antenas de rádio não poderão ser utilizados aquando da colocação das barras de tejadilho.
- Não tente modificar este produto.
- Considere sempre a capacidade máxima de carga especificada nas Instruções de Montagem. Não exceda a capacidade de carga comunicada pelo fabricante do veículo quando esta é inferior à capacidade de carga especificada nas Instruções de Montagem.
- A carga não deve ultrapassar a extremidade lateral das barras. Deve também ser distribuída de forma uniforme e com o menor centro de gravidade possível.
- As cargas longas deverão ser seguras com cintas não elásticas na frente e na traseira do veículo.
- Objectos pontiagudos (ex. Skis) deverão ser transportados com a extremidade pontiaguda em direcção à traseira do automóvel.
- Retire todos os objectos soltos ou passíveis de se soltarem antes de iniciar o transporte.

- Certifique-se que toda a carga está presa de forma segura com cintas não elásticas. Verifique regularmente durante viagens longas.
- Transportar carga no tejadilho do veículo pode alterar o comportamento do mesmo. Tenha especial atenção para o efeito dos ventos laterais, mudanças de direcção e situações de travagem. Evite acelerações e desacelerações rápidas. Conduza com precaução.
- Note que a altura total do veículo aumenta quando são transportadas cargas verticais.
- Os acessórios devem estar trancados durante o transporte sempre que tiverem dispositivos anti-roubo.
- Verifique e substitua as peças desgastadas ou com defeito.
- Mantenha o produto limpo e com manutenção regular.
- Não lavar o carro em sistemas de lavagem automática com as barras de tejadilho montadas.
- Lubrifique os anti-roubos e os parafusos de ajuste periodicamente.
- Retire as barras de tejadilho do seu veículo quando não as utilizar. Salvaguarde que guarda todas as peças em local seguro.

- Hubco Automotive Ltd
P. O. Box 11017
Christchurch
NOVA ZELÂNDIA

www.whispbar.pt
www.whispbar.com.br

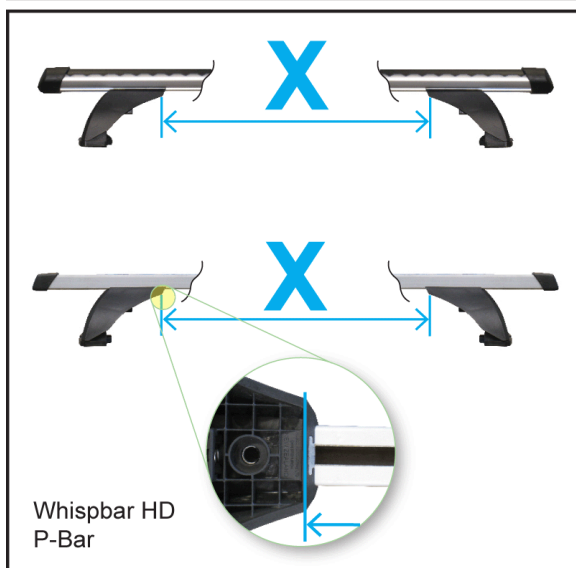
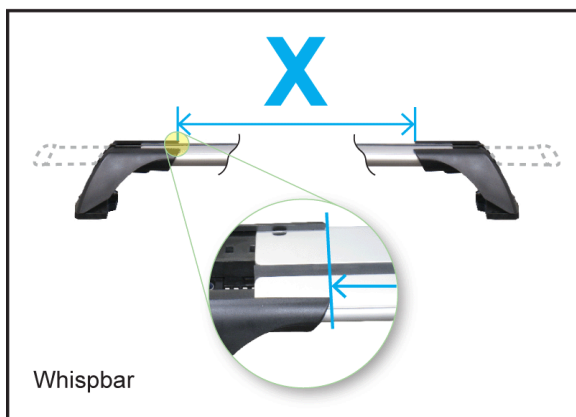
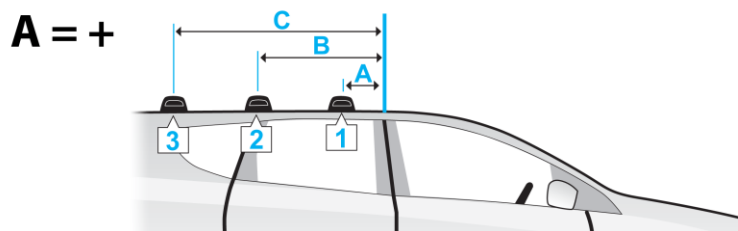
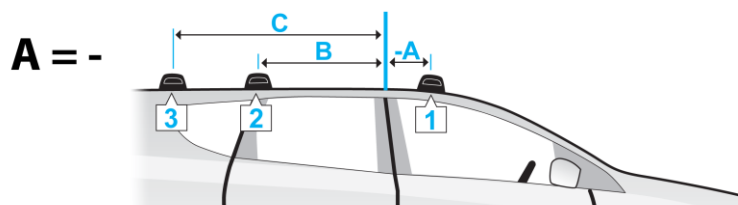

	A	B	C	X		
				1	2	3
BMW 5 Series Gran Turismo, 4dr Sedan 09+ (AU)	-270mm -10 5/8"	430mm 16 15/16ths"	-	1065mm 41 15/16ths"	1065mm 41 15/16ths"	-
BMW 5 Series Gran Turismo, 4dr Sedan 09+ (EU)	-270mm -10 5/8"	430mm 16 15/16ths"	-	1065mm 41 15/16ths"	1065mm 41 15/16ths"	-
BMW 5 Series Gran Turismo, 4dr Sedan 09+ (NZ)	-270mm -10 5/8"	430mm 16 15/16ths"	-	1065mm 41 15/16ths"	1065mm 41 15/16ths"	-
BMW 5 Series Gran Turismo, 4dr Sedan 09+ (US)	-270mm -10 5/8"	430mm 16 15/16ths"	-	1065mm 41 15/16ths"	1065mm 41 15/16ths"	-
BMW 5 Series Gran Turismo, 4dr Sedan 09+ (ZA)	-270mm -10 5/8"	430mm 16 15/16ths"	-	1065mm 41 15/16ths"	1065mm 41 15/16ths"	-